

# INTEX® ПОЛЬЗОВАТЕЛЬСКА ИНСТРУКЦИЯ

Металлическая волейбольная сетка для бассейна ИНСТРУКЦИЯ  
Прямоугольный Каркасный Бассейн INTEX® Ультра

## ПРАВИЛА БЕЗОПАСНОСТИ

Пожалуйста, внимательно прочтите инструкции перед тем, как приступить к сборке и установке бассейна.

## ⚠ ВНИМАНИЕ

- ЗАПРЕЩАЕТСЯ нырять, прыгать, или соскальзывать в бассейн.
- ИСПОЛЬЗОВАТЬ ТОЛЬКО ПОД ПРИСМОТРОМ ВЗРОСЛЫХ.
- ЕСЛИ ИЗДЕЛИЕ НЕ ИСПОЛЬЗУЕТСЯ, ЕГО НЕОБХОДИМО СНЯТЬ С БАССЕЙНА И ПОМЕСТИТЬ В БЕЗОПАСНОЕ ДЛЯ ХРАНЕНИЯ МЕСТО. ХРАНИТЬ В ЗАКРЫТОМ ПОМЕЩЕНИИ.
- НЕ ИСПОЛЬЗУЙТЕ В ВЕТРЕННЫЕ И НЕНАСТЯНЫЕ ДНИ.
- ВО ИЗБЕЖАНИЕ СЕРЬЕЗНЫХ ПОВРЕЖДЕНИЙ, НЕОБХОДИМО СЛЕДОВАТЬ ВСЕМ ПРЕДПИСАНИЯМ ИНСТРУКЦИИ ПО УСТАНОВКЕ.
- ДЛЯ ИГРЫ НЕОБХОДИМО ИСПОЛЬЗОВАТЬ ТОЛЬКО МЯЧИ, ВХОДЯЩИЕ В КОМПЛЕКТ. НЕ РЕКОМЕНДУЕТСЯ ИСПОЛЬЗОВАТЬ ПРОФЕССИОНАЛЬНЫЕ СПОРТИВНЫЕ МЯЧИ.
- ПЕРВОНАЧАЛЬНО, ПЕРЕД МОНТАЖОМ КОНСТРУКЦИИ ДЛЯ ИГРЫ В ВОЛЕЙБОЛ, НЕОБХОДИМО УСТАНОВИТЬ И ЗАПОЛНИТЬ БАССЕЙН ВОДОЙ.
- НЕ СЛЕДУЕТ ВИСЕТЬ, ТАЩИТЬ, ДЕРГАТЬ ЛЮБУЮ ИЗ СОСТАВЛЯЮЩИХ ЧАСТЕЙ КОНСТРУКЦИИ. ТАКЖЕ НЕ СЛЕДУЕТ ОБЛОКАЧИВАТЬСЯ НА ИЗДЕЛИЕ МАССОЙ ВСЕГО ТЕЛА, Т.К. ОНО НЕ ПРЕДНАЗНАЧЕНО ДЛЯ ЭТОГО.
- ПЕРЕД ТЕМ, КАК ПОМЕСТИТЬ НА БАССЕЙН ЗАЩИТНОЕ ПОКРЫВАЛО, НЕОБХОДИМО СНЯТЬ КОНСТРУКЦИЮ ДЛЯ ИГРЫ В ВОЛЕЙБОЛ.

СОБЛЮДАЙТЕ ВСЕ МЕРЫ ПРЕ ДОСТОРОЖНОСТИ. ЛЕГКОМЫСЛЕННОСТЬ И НЕДОСТАТОК ВНИМАНИЯ МОГУТ ПРИВЕСТИ К СЕРЬЕЗНЫМ ТРАВМАМ.

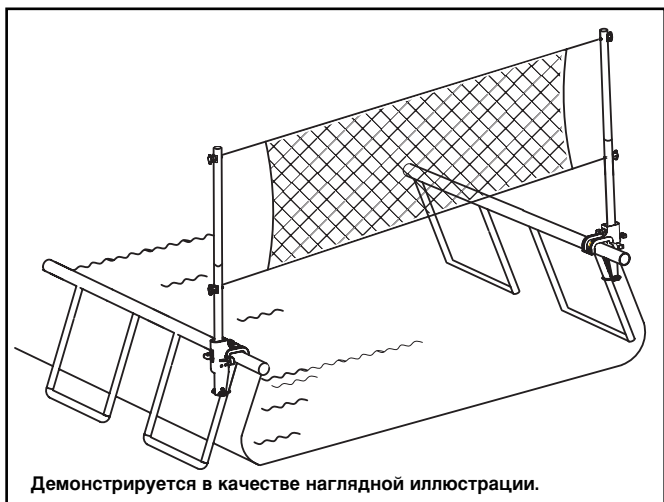

**СОХРАНЯЙТЕ ДАННУЮ ИНСТРУКЦИЮ**

## СОСТАВНЫЕ ЧАСТИ

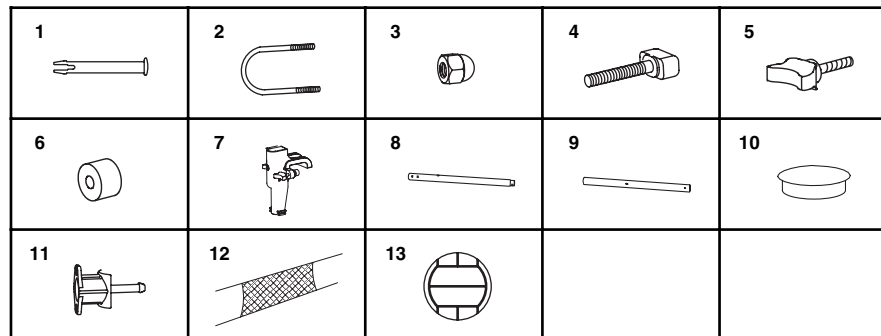

**ПРИМЕЧАНИЕ:** Чертёж демонстрируется в качестве наглядной иллюстрации. Размеры могут не совпадать с реальными. Выполнено не в масштабе.

## СПИСОК ЧАСТЕЙ И СХЕМА СБОРКИ БАССЕЙНА

Перед сборкой бассейна, ознакомьтесь со списком составных частей бассейна.

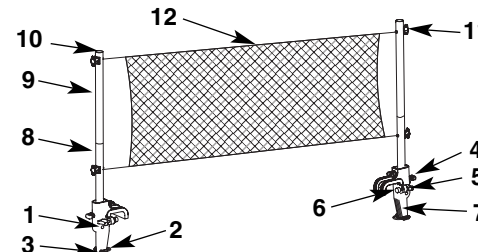

№ АРТИКУЛА.	ОПИСАНИЕ	КОЛИЧЕСТВО	АРТИКУЛ	
			ПРЯМОУГОЛЬНЫЙ КАРКАСНЫЙ БАССЕЙН	ПРЯМОУГОЛЬНЫЙ КАРКАСНЫЙ БАССЕЙН УЛЬТРА
1	ДЛИННЫЕ БОЛТЫ (2 ЗАПАСНЫХ)	4	10312	10312
2	U-БОЛТ	2	10544	10901
3	ГАЙКА	4	10547	10547
4	РЕГУЛИРУЮЩИИ БОЛТ	4	10545	10545
5	КРЕПЕЖ В ВИДЕ ЛАПКИ	4	10907	10907
6	КРАНТИК	4	10537	10537
7	КРЕПЕЖ (КРЕПЕЖ В ВИДЕ ЛАПКИ & КРАНТИК СОДЕРЖИТ)	2	10905	10905
8	БАЛКА "D"	2	10542	10542
9	БАЛКА "E" (ОПОРА С ТОРЦЕВОИ ЗАГЛУШКОЙ СОДЕРЖИТ)	2	10543	10543
10	ОПОРА С ТОРЦЕВОИ ЗАГЛУШКОЙ	2	10539	10539
11	КРЕПЕЖ ДЛЯ ВОЛЕЙБОЛЬНОЙ СЕТКИ	4	10535	10535
12	ВОЛЕЙБОЛЬНАЯ СЕТКА (ДЛЯ СБОРНО РАЗБОРНЫХ БАССЕЙНОВ С РАЗМЕРАМИ 9'X18" И 12' X 24") ИЛИ	1	10866	10866
	ВОЛЕЙБОЛЬНАЯ СЕТКА (ДЛЯ СБОРНО РАЗБОРНЫХ БАССЕЙНОВ С РАЗМЕРАМИ 16'X32")	1	10867	10867
13	ВОЛЕЙБОЛЬНЫЙ МЯЧИК	1	10541	10541

**СОХРАНЯЙТЕ ДАННУЮ ИНСТРУКЦИЮ**

## Инструкция по применению

**ВНИМАНИЕ:** Перед тем, как перейти к следующему этапу установки изделия, убедитесь, что бассейн смонтирован и заполнен водой так, как того требует инструкция по установке.

1. Опора для изделия монтируется при помощи соединения балки "D" (8) и "E" (9) вместе. Один конец балки "D" (8) имеет замок, при помощи которого можно присоединиться к противоположному концу балки "E" (9).

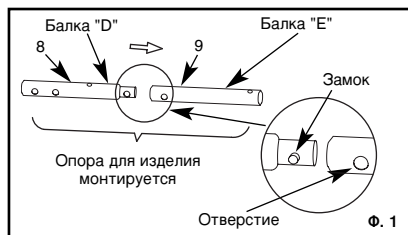

2. Открутите крепеж в виде лапки (5) и вставьте крепеж (7), U-болт (2) вставьте в прямоугольное отверстие посередине колена u-образной формы. Убедитесь, что крепеж плотно вошел в колено.

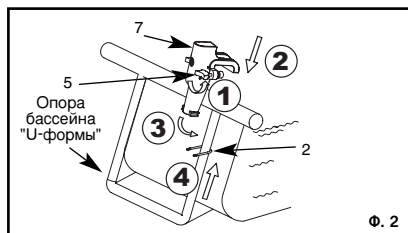

3. Закрепите крепеж болтом и гайками. Крепеж в виде лапки закручивайте по часовой стрелке руками. **ВНИМАНИЕ:** Не следует закручивать болты слишком туго; для закручивания не используйте плоскогубцы.

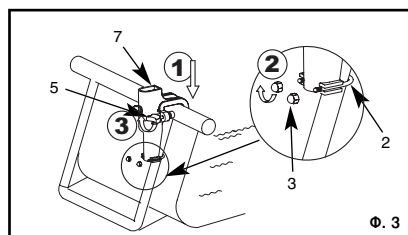

4. Установите собранную опору в крепеж (7). Закрепите опору длинным болтом (1). С помощью регулирующих болтов закрепите опору вертикально. **ВНИМАНИЕ:** Регулировать наклон опоры можно с помощью болтов (1). Не закручивайте болты туго и не используйте для этого плоскогубцы.

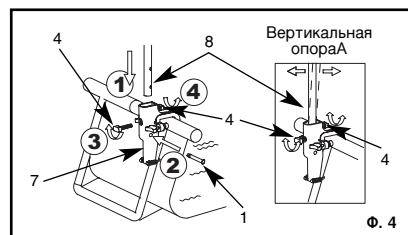

**СОХРАНЯЙТЕ ДАННУЮ ИНСТРУКЦИЮ**

## Инструкция (Иродолжение)

5. Вставьте два крепежа для волейбольной сетки (11) в опору изделия. Убедитесь, что крепеж для волейбольной сетки (11) расположен с внешней стороны опоры.

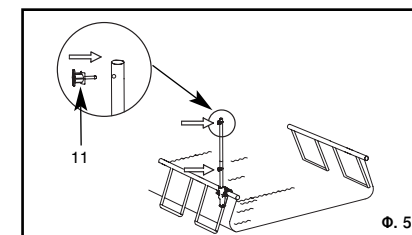

6. Таким же образом установите вторую опору с противоположной стороны, повторив п.2 и 5.

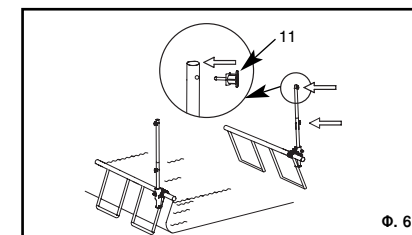

7. Соедините одну сторону волейбольной сетки (12) с опорой, начиная крепеж с верхнего и, заканчивая нижним креплением. Обмотайте веревкой крепление (11) несколько раз; конец веревки закрепите посредством зазубрины, расположенной на поверхности крепежа. **ВНИМАНИЕ:** Длина оставшейся веревки зависит от того, на бассейне какого размера устанавливается конструкция для игры в волейбол. Последовательность действий по установке конструкции для игры в волейбол не зависит от того, бассейн какого диаметра Вы используете.

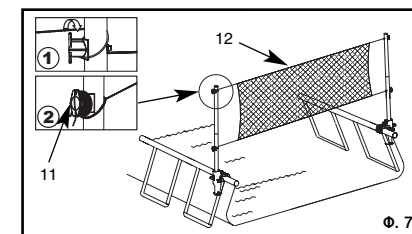

©2006 Intex Marketing Ltd. - Intex Development Co. Ltd. - Intex Recreation Corp.  
 All rights reserved/Tous droits réservés/Todos los derechos reservados/Alle Rechte vorbehalten.  
 Printed in China/Imprimé en Chine/Impreso en China/Gedruckt in China.  
 ®/™ Trademarks used in some countries of the world under license from®/™ Marques utilisées dans certains pays sous licence de/Marcas registradas utilizadas en algunos países del mundo bajo licencia de/Warenzeichen verwendet in einigen Ländern der Welt in Lizenz von/Intex Marketing Ltd. to/a/a/an Intex Development Co. Ltd., 8th Floor, Dah Sing Financial Centre, 108 Gloucester Road, Wanchai, Hong Kong & Intex Recreation Corp., P.O. Box 1440, Long Beach, CA 90801 • Distributed in the European Union by/Distribué dans l'Union Européenne par/Distribuido en la unión Europea por/Vertrieb in der Europäischen Union durch/Intex Trading B.V., P.O. Box nr. 1075 - 4700 BB Roosendaal - The Netherlands

**INTEX®**

**СОХРАНЯЙТЕ ДАННУЮ ИНСТРУКЦИЮ**