

**ПРАВИЛА
БЕЗОПАСНОСТИ**
Прочитайте и следуйте всем
инструкциям перед сборкой и
использованием данного
оборудования.

Krystal Clear™

Насос-Фильтр Модель 634

220 - 240 V~, 50 Hz, 360 W
Hmax 1.5 m, H min 0.19 m, IPX4
Макс. Температура воды 35°



Демонстрируется в качестве наглядной иллюстрации.

Не забудьте о других отличных товарах компании Intex: бассейнах, аксессуарах для бассейнов, надувных бассейнах и домашних игрушках, надувных кроватях и лодках, которые можно найти в крупных магазинах или на нашем веб-сайте.

 **INTEX**®

©2006 Intex Marketing Ltd. - Intex Development Co. Ltd. - Intex Recreation Corp.
All rights reserved/Tous droits réservés/Todos los derechos reservados/Alle
Rechte vorbehalten.

Printed in China/Imprimé en Chine/Impreso en China/Gedruckt in China.

©™ Trademarks used in some countries of the world under license from/©™ Marques utilisées dans certains pays sous licence de/Marcas registradas utilizadas en algunos países del mundo bajo licencia de/Warenzeichen verwendet in einigen Ländern der Welt in Lizenz von/Intex Marketing Ltd. to/à/a/an Intex Development Co. Ltd., 8th Floor, Dah Sing Financial Centre, 108 Gloucester Road, Wanchai, Hong Kong & Intex Recreation Corp., P.O. Box 1440, Long Beach, CA 90801 • Distributed in the European Union by/Distribué dans l'Union Européenne par/Distribuido en la unión Europea por/Vertrieb in der Europäischen Union durch/Intex Trading B.V., P.O. Box nr. 1075 - 4700 BB Roosendaal - The Netherlands

ИНСТРУКЦИЯ ПО ПРИМЕНЕНИЮ

| | |
|---|-------------|
| Внимание..... | 3 |
| Перечень и описание деталей..... | 4-6 |
| Инструкции по установке..... | 7-8 |
| Инструкции по эксплуатации..... | 9-10 |
| Установка..... | 10 |
| Уход за бассейном и использование химикатов..... | 11 |
| Длительное хранение..... | 12 |
| Руководство по устранению неисправностей..... | 13 |
| Возможны неполадки..... | 14 |
| Общие правила безопасности..... | 15 |
| Временная гарантия..... | 16 |
| Адреса Представительств Intex..... | 17 |

ПРАВИЛА БЕЗОПАСНОСТИ

Прочитайте и следуйте всем инструкциям перед сборкой и использованием данного оборудования.

ПРОЧИТАЙТЕ И СЛЕДУЙТЕ ВСЕМ ИНСТРУКЦИЯМ







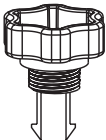

ВНИМАНИЕ

- Чтобы предотвратить риск получения травм, не позволяйте детям самостоятельно пользоваться насосом. Присматривайте за детьми и людьми с физическими отклонениями.
- Возможен риск получения электрошока. Подключайте насос с фильтром только к заземленной штепсельной розетке, предохраняемой заземленным выключателем цепи (ЗВЦ) или устройством остаточного тока (УОТ). Если вы не уверены в том, защищена ли розетка ЗВЦ/УОТ, проконсультируйтесь у квалифицированного электрика. Прибегните к услуге квалифицированного электрика для установки ЗВЦ/УОТ, максимум 30 mA. Не используйте переносное устройство остаточного тока. (ПУОТ).
- Не закапывайте в землю электрический шнур. Расположите шнур в месте, где его не повредят газонокосилки, шпалерные ножницы или другое оборудование.
- В случае повреждения шнура вам следует обратиться к производителю, либо заменить шнур в сервис-центре.
- Чтобы предотвратить риск электрошока, не используйте удлинитель для присоединения шнура к розетке; таймеры, адаптеры, преобразователи тока, используйте только правильно расположенный источник электропитания.
- Монтаж и демонтаж бассейна должны производить только взрослые.
- Не пытайтесь включить/выключить насос из розетки мокрыми руками или когда находитесь в воде.
- Устанавливайте насос подальше от бассейна, чтобы ребенок не смог опереться на него и залезть в бассейн.
- Не подпускайте детей близко к насосу и к электрическому шнуру.
- Не включайте насос, когда в бассейне есть люди.
- Выключайте насос из сети, перед тем как переставить его или почистить.
- Данный насос с фильтром предназначен только для сборно-разборных бассейнов. Не используйте данный фильтр в постоянно установленных бассейнах. Сборно-разборные бассейны сконструированы так, чтобы их можно было складывать на хранение и вновь собирать в их оригинальной форме.
- Насос с фильтром должен располагаться как минимум на расстоянии 2 м от бассейна.
- Розетка должна находиться на расстоянии более чем в 3,5 м от бассейна.
- Продукт может быть использован лишь в целях, указанных в инструкции по применению.
- Включать штепсельную вилку в розетку только после установки продукта.

НЕСОБЛЮДЕНИЕ ДАННЫХ ИНСТРУКЦИЙ МОЖЕТ СТАТЬ ПРИЧИНОЙ ТРАВМ, ЭЛЕКТРОШОКА И ПРИВЕСТИ К ЛЕТАЛЬНОМУ ИСХОДУ.

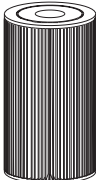
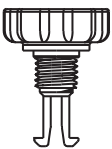
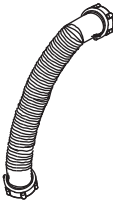
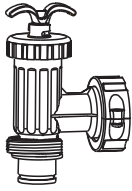
Данные предостережения, инструкции и правила безопасности, которые вы получаете при покупке продукции, не могут охватить все возможные опасные случаи. Пожалуйста, контролируйте ситуацию во время отдыха на воде.

СПИСОК ДЕТАЛЕЙ

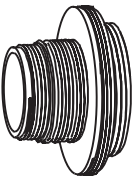
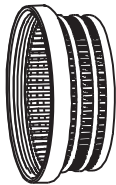
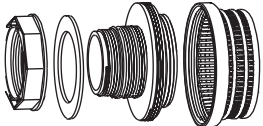
| | | |
|---|---|---|
| <p>1</p>  | <p>2</p>  | <p>3</p>  |
| <p>4</p>  | <p>5</p>  | <p>6</p>  |
| <p>7</p>  | <p>8</p>  | <p>9</p>  |
| <p>10</p>  | <p>11</p>  | <p>12</p>  |
| <p>13</p>  | <p>14</p>  | <p>15</p>  |
| <p>16</p>  | | |

ПРИМЕЧАНИЕ: Чертёж демонстрируется в качестве наглядной иллюстрации. Размеры могут не совпадать с реальными. Выполнено не в масштабе.

ОПИСАНИЕ ДЕТАЛЕЙ

Перед сборкой оборудования, пожалуйста, ознакомьтесь с содержимым упаковки и деталями.

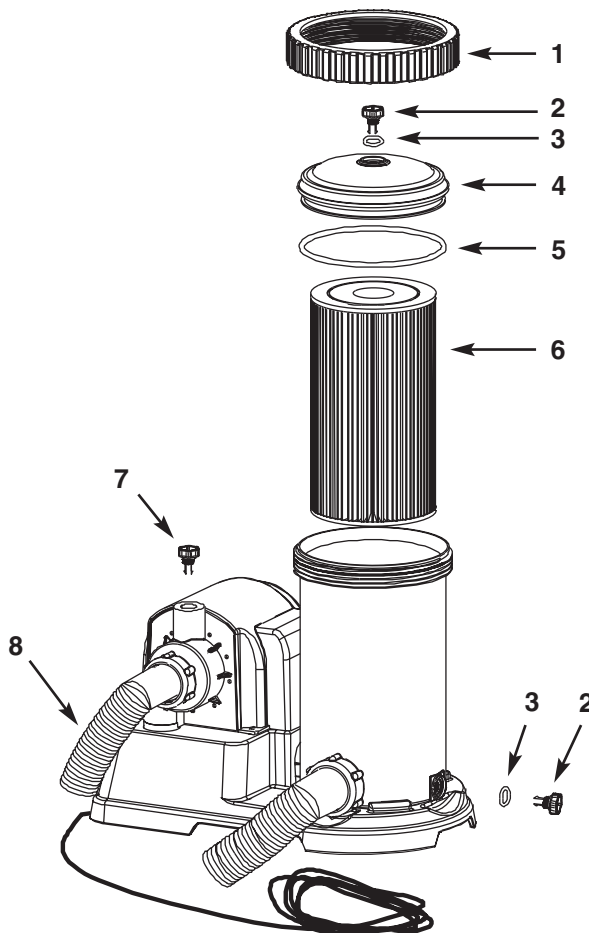

ПРИМЕЧАНИЕ: Чертеж демонстрируется в качестве наглядной иллюстрации. Размеры могут не совпадать с реальными. Выполнено не в масштабе.

| И° АРТИКУЛА | ОПИСАНИЕ | КОЛИЧЕСТВО | АРТИКУЛ |
|-------------|--|------------|---------|
| 1 | ХОМУТ С РЕЗЬБОЙ | 1 | 10491 |
| 2 | ВЫПУСКНОЙ ВОЗДУШНЫЙ КЛАПАН | 2 | 10460 |
| 3 | КОЛЬЦО КЛАПАНА | 2 | 10264 |
| 4 | КРЫШКА ФУТЛЯРА | 1 | 10490 |
| 5 | КОЛЬЦО ФИЛЬТРА | 1 | 10492 |
| 6 | КАРТРИДЖ (59905) | 1 | |
| 7 | ВЫПУСКНОЙ ВОЗДУШНЫЙ КЛАПАН Б (С КОЛЬЦОМ) | 1 | 10725 |
| 8 | ШЛАНГ НАСОСА С МУФТАМИ | 2 | 10494 |

При заказе деталей, не забудьте указать номер модели и артикулы.

ОПИСАНИЕ ДЕТАЛЕЙ (продолжение)

Перед сборкой оборудования, пожалуйста, ознакомьтесь с содержимым упаковки и деталями.

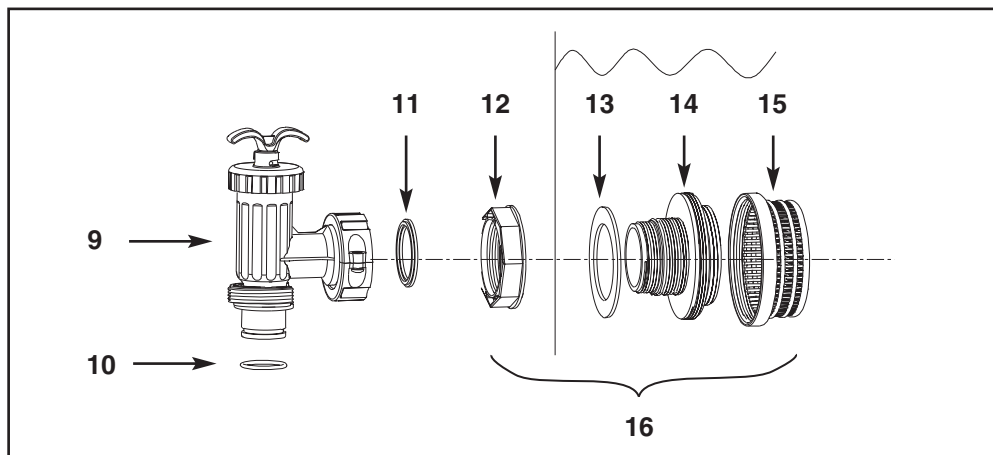

ПРИМЕЧАНИЕ: Чертёж демонстрируется в качестве наглядной иллюстрации. Размеры могут не совпадать с реальными. Выполнено не в масштабе

| И° АРТИКУЛА | ОПИСАНИЕ | КОЛИЧЕСТВО | АРТИКУЛ |
|-------------|---|------------|---------|
| 9 | ПЛУНЖЕРНЫЙ КЛАПАН (С КОЛЬЦОМ И ШАЙБОЙ) | 2 | 10747 |
| 10 | КОЛЬЦО ШЛАНГА | | 10262 |
| 11 | СТУПЕНЧАТАЯ ШАЙБА | | 10745 |
| 12 | МУФТА | | 10256 |
| 13 | ПЛОСКАЯ РЕЗИНОВАЯ ШАЙБА | | 10255 |
| 14 | СОЕДИНИТЕЛЬ С РЕЗЬБОЙ | | 10744 |
| 15 | ФИЛЬТРАЦИОННАЯ РЕШЕТКА | | 10253 |
| 16 | ФИЛЬТРАЦИОННЫЙ БЛОК (ОБЪЕДИНЯЕТ МУФТУ, ПЛОСКУЮ РЕЗИНОВУЮ ШАЙБУ, СОЕДИНИТЕЛЬ С РЕЗЬБОЙ И ФИЛЬТРАЦИОННУЮ РЕШЕТКУ) | 2 | 10746 |

СБОРКА ФИЛЬТРА И ПЛУНЖЕРНОГО КЛАПАНА

Фильтрационная решетка задерживает крупные объекты, предотвращая образование засоров и/или повреждения насоса, а плунжерный клапан предотвращает попадание воды в насос-фильтр, когда картридж устанавливается или чистится. Для сборно-разборных бассейнов необходимо установить фильтр и плунжерный клапан, перед тем как надуть верхнее кольцо.

1. Возьмите Фильтрационный блок и Плунжерный клапан.
2. Против часовой стрелки открутите плунжерный клапан от соединителя с резьбой (14). Будьте осторожны, не потеряйте резиновую шайбу (11). Положите плунжерный клапан на землю в безопасное место (см. рис. 1).
3. Движением против часовой стрелки открутите Муфту (12) от Соединителя (14). Оставьте Шайбу (13) на Соединителе.
4. Просуньте Соединитель через отверстие на стенке бассейна. Шайба должна оставаться на соединителе.
5. Движением по часовой стрелке прикрутите Муфту (12) к Соединителю (14). Соединитель (14) должен находиться с внутренней стороны бассейна, а Муфта (12) - с наружной стороны (см. рис. 2). Перед сборкой можете смазать резьбу соединителя вазелином для облегчения движений.
6. Затяните крепко фильтрационную решетку (15) и Муфту (12) на Соединителе (14).
7. Возьмите плунжерный клапан. Убедитесь, что ступенчатая шайба (11) находится на месте.
8. Движением по часовой стрелке прикрутите плунжерный клапан к соединителю (14) (см. рис. 3).
9. Убедитесь, что ручка находится в позиции «0/1». Если это не так, то опустите ее, поворачивая по часовой стрелке (см. рис. 4.1 и 4.2).
10. Повторите шаги с 1 по 9 для второго отверстия.
11. Теперь бассейн можно заполнять водой. Используйте инструкции для сборно-разборных бассейнов.

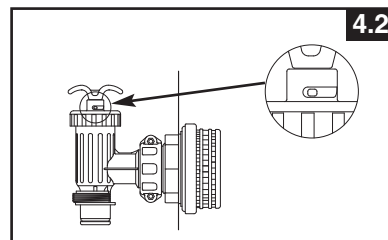
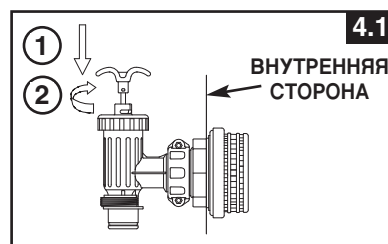
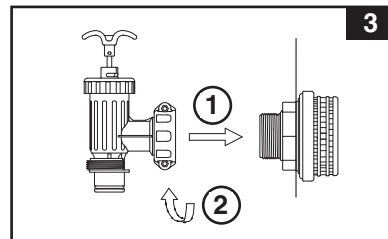
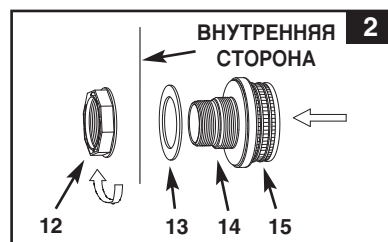
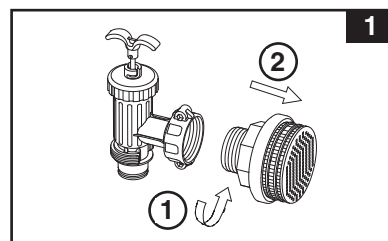

ПРИСОЕДИНЕНИЕ ШЛАНГОВ

1. Достаньте из упаковки насос-фильтр и шланги.
2. Расположите насос-фильтр в месте для соединений шланга (8) к поршневым клапанам.
ЗАМЕЧАНИЕ: Некоторые местные правила могут требовать монтаж насоса-фильтра на устойчивой поверхности. В корпусе насоса просверлены 2 отверстия для этого случая. Обратитесь к местным органам самоуправления по вопросам монтажа бассейна.
3. Достаньте 2 шланга (8) и соедините каждый одним концом с насосом посредством муфт. Другие концы шланга позже будут подсоединены к бассейну.
4. Движением против часовой стрелки открутите Хомут с резьбой (1) от крышки (4) насоса. Положите Хомут в безопасное место.
5. Насос-фильтр является герметически закрытой системой. Движением против часовой стрелки поверните оба выпускных клапана (2 и 7) на 1-2 поворота, чтобы открыть и стравить воздух. **Не снимайте клапаны полностью, так как в подключенном состоянии насоса вода начнет вытекать под давлением из отверстий и мотор может испортиться.**
6. Снимите крышку (4). Проверьте, находится ли внутри корпуса насоса картридж. Если да, то верните крышку обратно, плотно прикрутите её Хомутом с резьбой (1) к корпусу насоса.
7. Аккуратно вручную затяните отстойный выпускной клапан, расположенный на дне корпуса, чтобы убедиться, что вода не вытекает.
8. Когда бассейн наполнится водой, соедините шланг от нижнего отверстия на корпусе насоса с верхним Плунжером, ранее установленным на стенке бассейна. Соединительное отверстие находится внизу плунжерного клапана.
9. Аналогично соедините 2-ой шланг, выходящий из моторного блока насоса, со вторым Плунжером, установленным внизу на стенке бассейна.

⚠ ВНИМАНИЕ

Ставьте изделие далеко от бассейна во избежание лазания детей по насосу.

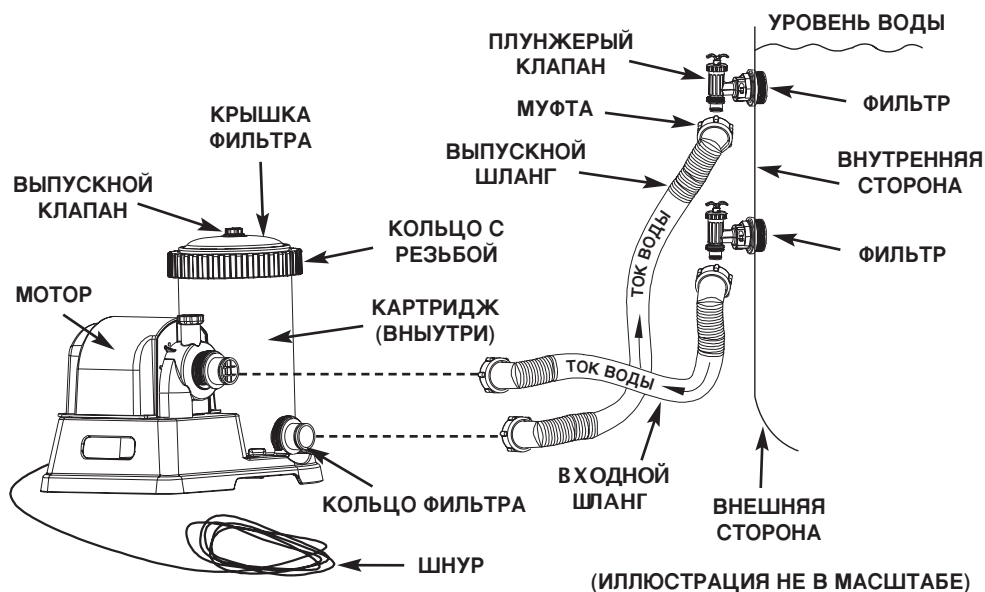

ИНСТРУКЦИИ ПО ЭКСПЛУАТАЦИИ

1. Убедитесь, что насос-фильтр выключен. Выключатель находится на корпусе мотора.
2. Вставьте шнур в электрическую розетку.

⚠ ВНИМАНИЕ

Присутствует риск получения электрошока. Подключайте насос с фильтром только к заземленной штепсельной розетке, предохраняемой заземленным выключателем цепи (ЗВЦ) или устройством остаточного тока (УОТ). Если вы не уверены в том, защищена ли розетка ЗВЦ/УОТ, проконсультируйтесь у квалифицированного электрика. Прибегните к услуге квалифицированного электрика для установки ЗВЦ/УОТ, максимум 30 мА. Не используйте переносное устройство остаточного тока. (ПУОТ).

ВНИМАНИЕ

Чтобы предотвратить воздушную пробку, сначала откройте нижний поршневой клапан (к которому крепится входной шланг), затем – верхний (к которому крепится выходной шланг). Откройте выпускные клапаны, дождитесь, когда вода начнет выходить через клапаны, затем закройте выпускные клапаны.

3. Поверните ручку плунжерного клапана против часовой стрелки, вытяните до упора, а затем поверните ее по часовой стрелке, пока металлический выступ не закрепится в позиции «0/1». Повторите эти действия для второго клапана. Теперь клапаны открыты, и вода может поступать в насос-фильтр.
4. Давление воды позволит воздуху, зажатому внутри пройти через выпускные клапаны (2 и 7). Когда весь воздух выйдет, вода начнет выходить через клапаны. Плотнo закройте клапаны по часовой стрелке.
5. Включите насос-фильтр. Теперь насос-фильтр начинает фильтровать воду.
6. Используйте насос-фильтр, пока вода не достигнет желаемого уровня чистоты.

ЧИСТКА ИЛИ ЗАМЕНА КАРТРИДЖА

Рекомендуется менять картриджи каждые 2 недели.

1. Убедитесь, что насос-фильтр выключен и отсоединен от розетки.
2. Поверните ручку плунжерного клапана против часовой стрелки, надавите до упора, а затем поверните ее по часовой стрелке до позиции «0/1». Прочистите то же самое для второго клапана. Этими действиями вы перекрываете поступление воды из бассейна в шланги.
3. Аккуратно поверните верхний воздушный выпускной клапан на 1-2 оборота против часовой стрелки. Это снимет давление внутри насоса и облегчит дальнейшие действия.
4. Поверните Хомут с резьбой (1) против часовой стрелки. Положите в безопасное место.
5. Снимите крышку (4).

ЧИСТКА ИЛИ ЗАМЕНА КАРТРИДЖА (продолжение)

6. Выньте использованный картридж.
7. Проверьте, не загрязнилась ли внутренняя сторона корпуса.
8. Если внутренняя сторона корпуса загрязнилась:
 - А). Открутите (против часовой стрелки) и снимите клапан (2), находящийся внизу корпуса насоса. Положите в безопасное место.
 - Б). Промойте корпус насоса, используя поливочный шланг или ведро с водой.
 - С). Движением по часовой стрелке верните клапан (2) в прежнее положение. Плотно закрутите, но не перетягивайте.
9. Вставьте новый картридж.
10. Закройте крышку, заверните Хомут (1).
11. Поверните ручки обоих клапанов против часовой стрелки, вытяните их до упора, затем поверните по часовой стрелке до позиции «0/1».
12. Когда весь воздух выйдет и начнёт сочиться вода, плотно заверните выпускные клапаны (2 и 7) движением по часовой стрелке.
13. Присоедините электрошнур к розетке.
14. Включите насос («ON»).

УСТАНОВКА

Некоторые страны, особенно страны ЕС, требуют, чтобы насос-фильтр надёжно стоял на земле или на основании в вертикальном положении. Узнайте, есть ли такое требование в вашем регионе. Если да, то насос может быть поставлен на платформу, используя 2 отверстия в основании. См. рис. ниже.

Насос может быть установлен на цементную основу или деревянную платформу во избежание случайного падения. Вся конструкция должна выдерживать 18 кг. Европейская норма EN 60335-2-41 требует, чтобы вся конструкция находилась на земле или надёжной основе.

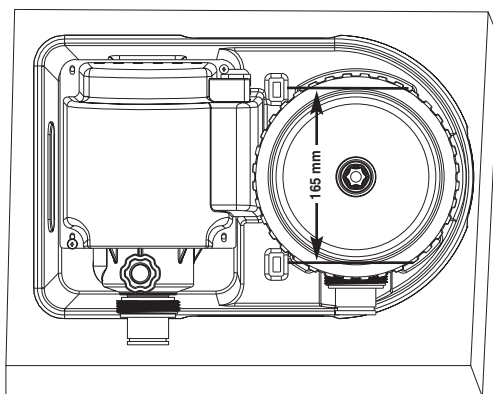

1. Крепежные отверстия имеют диаметр 6,4 мм и удалены друг от друга на 165 мм.
2. Используйте 2 болта и гайки с максимальным диаметром 6,4 мм.

УХОД ЗА БАССЕЙНОМ И ИСПОЛЬЗОВАНИЕ ХИМИКАТОВ

- Все бассейны требуют ухода, чтобы вода оставалась чистой. В этом поможет использование химических препаратов и насоса с фильтром. Проконсультируйтесь со специалистами из компаний, занимающимися химикатами для бассейнов о том, какое количества хлора, альгецида и других химических препаратов нужно использовать, чтобы вода в вашем бассейне оставалась чистой.
- Храните химикаты в недоступном для детей месте.
- Не применяйте химикаты для чистки воды, пока в бассейне находятся люди. Химикаты могут вызвать раздражение кожи и слизистых.
- Ежедневный контроль PH уровня воды и уровня химикатов в воде очень важен и не может быть чрезмерным. Проверка уровня хлора, альгецида и поддержание PH уровня воды в бассейне обязательно в течение всего времени, пока используется бассейн.
- При первом заполнении бассейна вода может быть солоноватой и, возможно, нужно будет добавлять воду в бассейн и чаще менять картриджи в насосе фильтре. Не позволяйте купаться в бассейне, пока не добьетесь необходимого PH уровня.
- Держите под рукой дополнительные картриджи. Картриджи необходимо менять каждые две недели.
- Дети, купаясь в бассейне, могут разбрызгать воду, хлорированная вода при попадании на растения вокруг бассейна, может уничтожить их.
- Перед сливом воды из бассейна, убедитесь, что слив воды в данном месте разрешен местными властями.

ПРЕДОСТЕРЕЖЕНИЕ

КОНЦЕНТРИРОВАННЫЙ РАСТВОР ХЛОРА МОЖЕТ ПОВРЕДИТЬ ТКАНЬ БАССЕЙНА. ВСЕГДА СЛЕДУЙТЕ ИНСТРУКЦИЯМ ЗАВОДОВ ПРОИЗВОДИТЕЛЕЙ ХИМИЧЕСКИХ ПРЕПАРАТОВ ДЛЯ ЧИСТКИ ВОДЫ В БАССЕЙНЕ, ВО ИЗБЕЖАНИЕ НАНЕСЕНИЯ ВРЕДА ЗДОРОВЬЮ.

ДЛИТЕЛЬНОЕ ХРАНЕНИЕ

1. Прежде, чем слить воду и убрать бассейн на длительное хранение или переставить, убедитесь, что вода попадет в предназначенный приемник сточных вод, который находится в удалении от дома. Узнайте местные требования по сливу воды из бассейна.
2. Отсоедините электрический шнур от сети.
3. Когда бассейн осушится, отсоедините шланги и фильтр.
4. Слейте воду из насоса-фильтра.
5. Пусть детали насоса-фильтра и шлангов хорошо просохнут на воздухе.
6. Поверните плунжерное кольцо против часовой стрелки, извлеките механизм из плунжерного футляра.
7. Смажьте кольца и шайбы вазелином для долгого хранения:
 - Кольца выпускного и отстойного клапанов (3).
 - Кольцо корпуса фильтра (5).
 - Кольцо шланга насоса (10).
 - Набор сетчатого клапана шайб-дисков (11).
 - Плоские сетчатые резиновые шайбы (13).
8. Уберите использованный картридж. Имейте в запасе 1-2 новых картриджа для следующего сезона.
9. Хранить в оригинальной или герметичной упаковке.
10. Храните насос-фильтр и все аксессуары в сухом и прохладном помещении.

РУКОВОДСТВО ПО УСТРАНЕНИЮ НЕИСПРАВНОСТЕЙ

| ПРОБЛЕМА | ПРИЧИНЫ | ВОЗМОЖНЫЕ РЕШЕНИЯ |
|--|---|---|
| МОТОР НЕ РАБОТАЕТ | <ul style="list-style-type: none"> Нет тока в сети. Повреждение электрического шнура. Перегрев мотора, и предохранители автоматически отключили его. | <ul style="list-style-type: none"> Проконсультируйтесь с электриком - возможно отключение электроэнергии. Проверьте и подключите шнур к источнику питания. Дайте мотору время остыть. |
| ФИЛЬТР НЕ ОЧИЩАЕТ БАССЕЙН | <ul style="list-style-type: none"> Неверный уровень хлора или водородного показателя. Загрязнение картриджа. Повреждение картриджа. Чрезмерное загрязнение бассейна. Фильтр засорился. | <ul style="list-style-type: none"> Нормализуйте уровень хлора и водородный показатель. Обратитесь за помощью к специалистам. Прочистите или замените картридж Проверьте, нет ли в картридже дыр. Замените, если он поврежден. Оставьте насос с фильтром в рабочем состоянии до полного очищения бассейна. Очистите фильтр во входном отверстии стенки бассейна. |
| ФИЛЬТР НЕ КАЧАЕТ ВОДУ ИЛИ НАПОР ОЧЕНЬ СЛАБЫЙ | <ul style="list-style-type: none"> Входное отверстие/сток засорены. Проходит воздух. Осадок или засорение на картридже. Чрезмерное загрязнение бассейна. Загрязнился картридж фильтра. | <ul style="list-style-type: none"> Прочистите засорение в шлангах. Входного отверстия/стока в стенках бассейна. Плотнее закрутите муфты шланга, проверьте шланг на повреждения, проверьте уровень воды в бассейне. Замените картридж. Чистите картридж чаще. |
| НАСОС НЕ РАБОТАЕТ | <ul style="list-style-type: none"> Низкий уровень воды. сеточный фильтр засорен. Проходит воздух. Неисправность в моторе или застопорилось лопастное колесо. Воздушная пробка в корпусе картриджа. | <ul style="list-style-type: none"> Наполните бассейн до нужного уровня. Очистите сеточный фильтр во входном отверстии стенки бассейна. Плотнее закрутите муфты шланга, проверьте шланг на повреждения. Проверьте и очистите впускное отверстие насоса от листьев и веточек. Поверните и вытяните ручку клапана до упора если повреждён мотор - обратитесь к специалисту для ремонта. |
| ВЕРХНЯЯ КРЫШКА ПРОПУСКАЕТ ВОДУ | <ul style="list-style-type: none"> Отсутствует Хомут Крышка закручена неплотно. Засорился картридж фильтра. | <ul style="list-style-type: none"> Установите и плотно заверните Хомут. Снимите крышку и проверьте наличие кольца Закрутите крышку плотнее (вручную) замените или очистите картридж |
| ШЛАНГ ПРОПУСКАЕТ ВОДУ В МЕСТАХ ПОДСОЕДИНЕНИЯ | <ul style="list-style-type: none"> Муфты шланга не плотно закручены. | <ul style="list-style-type: none"> плотно закрепите муфты шланга. |
| ВОЗДУШНАЯ ПРОБКА | <ul style="list-style-type: none"> Воздушная пробка в корпусе насоса и во впускном шланге. Перепутаны впускной и выпускной шланги. | <ul style="list-style-type: none"> Откройте выпускные клапаны, дождитесь, когда вода начнет выходить через клапаны, затем закройте выпускные клапаны. Выпускное отверстие бассейна соединить с впускным отверстием насоса, верхнее отверстие бассейна - с выпускным отверстием насоса. |

ВНИМАНИЕ

В случае возникновения затруднений обращайтесь в наш сервис-центр за помощью. Контактная информация на последней странице.

ВОЗМОЖНЫЕ НЕПОЛАДКИ

| Проблема | Описание проблемы | Причина возникновения | Способ устранения |
|-------------------------------|---|---|---|
| Морские водоросли | <ul style="list-style-type: none"> Зеленоватая вода. Зеленые или черные пятна на материале бассейна. Материал бассейна скользкий и/или имеет неприятный запах. | <ul style="list-style-type: none"> Не отрегулированы уровни хлора и водородного показателя. | <ul style="list-style-type: none"> Необходимо более сильное (шоковое) хлорирование воды. одкорректируйте уровень водородного показателя до уровня, рекомендованного местным магазином Intex®. Пропылесосьте дно бассейна. Установите надлежащий уровень хлора. |
| Окрашенная вода | <ul style="list-style-type: none"> При применении хлора вода принимает голубой, коричневый, или же черный цвет. | <ul style="list-style-type: none"> Медь, железо или марганец, вошли в реакцию окисления с добавленным хлором. | <ul style="list-style-type: none"> Регулируйте водородный показатель до рекомендованного уровня. Прогоняйте воду через фильтр, пока она не станет чистой. Чаще меняйте картридж. |
| Взвесь в воде | <ul style="list-style-type: none"> Мутная вода; вода имеет молочный вид. | <ul style="list-style-type: none"> Слишком высокая "жесткость" воды, что вызвано слишком высоким уровнем показателя водорода. Низкое содержание хлора. Присутствие постороннего вещества в воде. | <ul style="list-style-type: none"> Скорректируйте водородный показатель. Обратитесь за рекомендациями в местный пункт розничной торговли. Установите надлежащий уровень хлора. Почистите или замените фильтр. |
| Постоянно низкий уровень воды | <ul style="list-style-type: none"> Уровень воды в бассейне ниже, чем днем раньше. | <ul style="list-style-type: none"> Может быть вызвано разрывом материала бассейна или разрывом материала шланга. Завинтите насадки опор. | <ul style="list-style-type: none"> Заклейте дыру с помощью прилагающегося рем.комплекта. Сильнее завинтите насадки опор. |
| Осадок на дне бассейна | <ul style="list-style-type: none"> Грязь или песок на дне бассейна. | <ul style="list-style-type: none"> Песок был занесен в бассейн снаружи; очень частое использование бассейна. | <ul style="list-style-type: none"> Используйте пылесос Intex для чистки дна бассейна. |
| Мусор на поверхности воды | <ul style="list-style-type: none"> Листья, насекомые и т.д. | <ul style="list-style-type: none"> Бассейн размещен слишком близко к деревьям. | <ul style="list-style-type: none"> Используйте скиммер Intex. |

ОБЩИЕ ПРАВИЛА БЕЗОПАСНОСТИ ПРИ КОНТАКТЕ С ВОДОЙ

Водные процедуры сами по себе не только дарят радость и веселье, но еще и оказывают мощное терапевтическое воздействие. К сожалению, при этом существует определенный риск получения травм и даже вероятность летального исхода. С целью снижения риска подобного рода, внимательно прочитайте и строго следуйте всем прилагающимся инструкциям и указаниям. Примите во внимание, что все инструкции не могут охватывать все вероятные причины возникновения опасных ситуаций.

Для лучшего обеспечения безопасности ознакомьтесь со списком следующих правил, предоставленных всемирными

Организациями Контроля за Безопасностью:

- Требуйте постоянного наблюдения за детьми.
- Изучите правила оказания первой помощи.
- Проинструктируйте людей, остающихся с вашими детьми о возможных опасностях, связанных с использованием бассейна.
- Проинструктируйте детей о том, как следует поступать в чрезвычайных ситуациях.
- Следуйте чувству здравого смысла и умеренности при приеме водных процедур.
- Контролируйте, следите.

ВРЕМЕННАЯ ГАРАНТИЯ

Ваш насос с фильтром Krystal Clear™ создан с использованием материалов высокого качества и на высокопрофессиональном оборудовании. Все детали к насосу и фильтру были проверены на наличие брака, перед тем как выпустить их в продажу. Эта временная гарантия действительна только для насосов с фильтром Krystal Clear™.

Обеспечение данной гарантии распространяется только на покупателей оригинального товара. Гарантия действительна в течении одного года с даты покупки. Храните чек на покупку вместе с этим руководством по пользованию, т.к. для доказательства покупки товара нужен, будет чек на покупку.

Если в течение года обнаружится производственный брак, пожалуйста, обратитесь по нижеследующим адресам.

ДАННЫЕ ГАРАНТИИ ОГРАНИЧЕНЫ СРОКАМИ И УСЛОВИЯМИ ЭТОЙ ГАРАНТИИ. КОМПАНИЯ INTEX, ЕЕ АГЕНТЫ И РАБОТНИКИ НЕ НЕСУТ НИКАКОЙ ОТВЕТСТВЕННОСТИ ПЕРЕД ПОКУПАТЕЛЕМ ЗА УМЫШЛЕННУЮ ИЛИ СЛУЧАЙНУЮ ПОРЧУ ТОВАРА ПОКУПАТЕЛЕМ.

Гарантия теряет действие, если в насосе с фильтром были самостоятельно заменены детали. Только квалифицированные специалисты могут заменять детали в насосе с фильтром. Intex не возмещает затраты, связанные с утечкой воды, химических добавок или порчу воды, также гарантия не распространяется на травмы людей или порчу аксессуаров.

Эта временная гарантия не действительна, если насос с фильтром подвергался покупателем порче в результате халатности, неправильного обращения или транспортировке, неверном хранении, использовании не по назначению, или порче в результате не зависящих от компании Intex ситуаций.

При возникновении каких-либо технических вопросов, либо вопросов, связанных с приобретением запчастей для товара, пожалуйста, обращайтесь к организациям, указанным ниже. Также Вы можете обратиться к сетевому файлу www.intexdevelopment.com для получения ответов на часто задаваемые вопросы.

| ТЕРРИТОРИЯ | МЕСТОНОЛОЖЕНИЕ | ТЕРРИТОРИЯ | МЕСТОНОЛОЖЕНИЕ |
|-------------------------|--|---|--|
| • ASIA | INTEX DEVELOPMENT CO. LTD. 8TH FLOOR, DAH SING FINANCIAL CENTRE, 108 GLOUCESTER ROAD, WANCHAI, HONG KONG TEL: 852-28270000 FAX: 852-23118200 E-mail: xmservicesupport@intexcorp.com.cn Website: www.intexdevelopment.com | • CHILE / ARGENTINA / PERU / URUGUAY | COMEXA S.A SAN IGNACIO 0201, PARQUE INDUSTRIAL PORTEZUELO, QUILICURA, SANTIAGO, CHILE TEL: 56-2-339 9000 FAX: 56-2-339 9022 E-mail: generalsilfa@silfa.cl |
| • EUROPE | INTEX TRADING B.V. POSTBUS 1075, 4700 BB ROOSENDAAL, THE NETHERLANDS TEL: 31-(0)165-593939 FAX: 31-(0)165-593969 E-mail: service@intexcorp.nl Website: www.intexcorp.nl | • SAUDI ARABIA | SAUDI ARABIAN MARKETING & AGENCIES CO. LTD. PRINCE AMIR MAJED STREET, AL-SAFA DISTRICT, JEDDAH, KINGDOM OF SAUDI ARABIA TEL: 966-2-693 8496 FAX: 966-2-271 4084 E-mail: abid.syed@samaco.com.sa Website: www.samaco.com.sa |
| • FRANCE | INTEX SERVICE (FRANCE) SAS 52, ROUTE NATIONALE 39190 BEAUFORT, FRANCE TEL: 08 90 71 20 39 (0.15 TTC/min) FAX: 03 84 25 18 09 E-mail: sav@intexcorp.com.fr Website: www.intex.fr | • AUSTRIA | STEINBACH GMBH AUSTRIA AISTINGERSTRASSE 2 4311 SCHWERTBERG TEL: 0800 468397665 FAX: 07262 61439-0 E-mail: service@intexcorp.at Website: www.intexcorp.at |
| • GERMANY | STEINBACH GMBH GERMANY AN DER WELLE 4 60322 FRANKFURT TEL: 0800 468397665 FAX: 07262 61439-0 E-mail: service@intexcorp.de Website: www.intexcorp.de | • CZECH REPUBLIC / EASTERN EUROPE | INTEX TRADING S.R.O. BENESOVSKA 23, 101 00 PRAHA 10 CZECH REPUBLIC TEL: 420-2-717 32247 FAX: 420-2-673 12552 E-mail: info@intexcorp.cz N.V. NICOTOY S.A. MOESKROENSENSTEENWEG 383 C, 8511 AALBEKE TEL: 0800 92088 FAX: 32-56.20.37.61 E-mail: intex@nicotoy.be |
| • ITALY | A & A MARKETING SERVICE OFFICE: VIA DEI MESTIERI 8, 20049 CONCOREZZO, MILANO - ITALY TEL: 39-039-6886260 FAX: 39-039-6043603 E-mail: intex@acamarketingservice.com Website: www.intexitalia.com | • BELGIUM | K.E. MATHIASSEN A/S SINTRUPVEJ 12 DK-8220 BRABRAND DENMARK TEL: +45 89 44 22 00 FAX: +45 86 24 02 39 E-mail: intex@keleg.dk |
| • UK | WAREHOUSE: C/O ALVI, VIALE DELLA REPUBBLICA 10 - 27100 PAVIA - ITALY TOY BROKERS LTD MARKETING HOUSE, BLACKSTONE ROAD HUNTINGDON, CAMBS. PE29 6EF, UK TEL: 01480 414361 FAX: 01480 414761 E-mail: sales@toybrokers.com Website: www.toybrokers.com | • DENMARK | LEKSAM AB BRANDSVIGSGATAN 6, S-262 73 ÄNGELHOLM, SWEDEN TEL: +46 431 44 41 20 FAX: +46 431 190 35 E-mail: kundtjanst@leksam.se |
| • SWITZERLAND | GWM AGENCY GARTEN-U. WOHNMÖBEL RAFFELSTRASSE 25 POSTFACH CH-8045 ZÜRICH/SWITZERLAND TEL: + 41 - (0)900 - 455 456 FAX: 41 44 455 50 65 E-mail: gwm@gwm.ch Website: www.gwm.ch | • SWEDEN | NORSTAR AS PINDSLEVEIEN 1 N-3221 SANDEFJORD NORWAY TEL: +47 33 48 74 10 FAX: +47 33 48 74 11 E-mail: intex@norstar.no |
| • SPAIN / PORTUGAL | KOKIDO BVI LIMITED C/PLOMO 5-7, NAVE 19 POLÍGONO INDUSTRIAL AIMAYR SAN MARTÍN DE LA VEGA 28330 MADRID SPAIN TEL: 34-90-2351045 FAX: 34-91-6912709 E-mail: belen@kokido.com E-mail: info@kokido.com | • NORWAY | NORSTAR OY RUUKINTIE 20 FIN-02330 ESPOO FINLAND TEL: +358 9 8190 5330 FAX: +358 9 8190 5335 E-mail: info@norstar.fi |
| • AUSTRALIA | HUNTER OVERSEAS PTY LTD LEVEL 1, 225 BAY STREET, BRIGHTON, VICTORIA AUSTRALIA TEL: 61-3-9596-2144 or 1800-224-094 FAX: 61-3-9596-2188 E-mail: enquiries@hunteroverseas.com.au | • FINLAND | RUUKINTIE 20 FIN-02330 ESPOO FINLAND TEL: +358 9 8190 5330 FAX: +358 9 8190 5335 E-mail: info@norstar.fi |
| • NEW ZEALAND | HAKA NEW ZEALAND LIMITED UNIT 5, SENTINEL PARK, 25 AIRBORNE ROAD, ALBANY PO BOX 302171, NORTH HARBOUR, AUCKLAND 1330 NEW ZEALAND TEL: 649-4159213 FAX: 649-4159212 E-mail: geoff@hakanz.co.nz | • RUSSIA | KIEVSKAYA STR., 20, 121165 MOSCOW, RUSSIA TEL: 095-249-9400/8626/9802 FAX: 095-742-8192 E-mail: intex@rdm.ru Website: www.intex.ru |
| • MIDDLE EAST REGION | FIRST GROUP TRADING AL MOOSA GROUP BUILDING, 1ST FLOOR, OFFICE 102 & 103, UMM HURAIR ROAD, KARAMA, DUBAI, UAE TEL: 00971-4-3373322 FAX: 00971-4-3375115 E-mail: info@firstgrouptrading.com Website: www.firstgrouptrading.com | • POLAND | KATHAY HASTER UL. LUTYCKA 3, 60-415 POZNAN TEL: +48 61 8498 381/380 FAX: +48 61 8474 487 E-mail: inx@kathay.com.pl |
| • SOUTH AFRICA | WOOD & HYDE 15-17 PACKER AVENUE, INDUSTRIA 2, CAPE TOWN, SOUTH AFRICA 7460 TEL: 27-21-0800-204-692 FAX: 27-21-505-5600 E-mail: ygoldman@thumb.co.za | • HUNGARY | RECONTRA LTD. H-1113 BUDAPEST, DARÓCZI ÚT 1-3, HUNGARY TEL: +361 372 5200/113 FAX: +361 209 2634 E-mail: gizi@recontra.hu |
| | | • BRAZIL | KONESUL MARKETING & SALES LTDA RUA INACIO BORBA, 835 - CEP. 04715-020, CHACARA SANTO ANTONIO - SÃO PAULO - SP - BRASIL TEL: 55 (11) 5183 8866 FAX: 55 (11) 5183 8866 E-mail: konesulintex@uol.com.br |